

# Inspiron 24

## 3000 Series



# Servisni priručnik

Kompjuterski model: Inspiron 24-3452  
Model sa regulacijom: W12C  
Tip sa regulacijom: W12C002



# Napomene, mere opreza i upozorenja

---

-  **NAPOMENA:** NAPOMENA ukazuje na važne informacije koje će vam pomoći da iskoristite računar na bolji način.
  -  **OPREZ:** OPREZ ukazuje na potencijalno oštećenje hardvera ili gubitak podataka i saopštava vam kako da izbegnete problem.
  -  **UPOZORENJE:** UPOZORENJE ukazuje na potencijalno oštećenje imovine, telesne povrede i smrtni ishod.
- 

**Autorsko pravo © 2015 Dell Inc. Sva prava zadržana.** Ovaj proizvod je zaštićen zakonima o zaštiti autorskih prava i intelektualnoj svojini u SAD i međunarodnim zakonima. Dell™ i logotip Dell su zaštitni znaci kompanije Dell Inc. u Sjedinjenim Američkim Državama i/ili drugim pravnim nadležnostima. Svi ostali znaci i imena ovde navedeni mogu biti zaštitni znaci svojih kompanija.

2015 - 07

Pregl. A00

# Sadržaj

<b>Pre rada u unutrašnjosti računara.....</b>	<b>8</b>
Pre početka rada .....	8
Bezbednosna uputstva.....	9
Preporučeni alati.....	10
<b>Nakon rada u unutrašnjosti računara.....</b>	<b>11</b>
<b>Tehnički pregled.....</b>	<b>12</b>
Prikaz unutrašnjosti računara.....	12
<b>Uklanjanje sklopa postolja.....</b>	<b>13</b>
Procedura.....	13
<b>Postavljanje sklopa postolja.....</b>	<b>15</b>
Procedura.....	15
<b>Uklanjanje zadnjeg poklopca.....</b>	<b>16</b>
Pripremni koraci.....	16
Procedura.....	16
<b>Postavljanje zadnjeg poklopca.....</b>	<b>18</b>
Procedura.....	18
Dopunski koraci.....	18
<b>Uklanjanje optičke disk jedinice.....</b>	<b>19</b>
Pripremni koraci.....	19
Procedura.....	19
<b>Postavljanje optičke disk jedinice.....</b>	<b>22</b>
Procedura.....	22
Dopunski koraci.....	22

<b>Uklanjanje čvrstog diska.....</b>	<b>23</b>
Pripremni koraci.....	23
Procedura.....	23
<b>Postavljanje čvrstog diska.....</b>	<b>26</b>
Procedura.....	26
Dopunski koraci.....	26
<b>Uklanjanje memorijskog modula.....</b>	<b>27</b>
Pripremni koraci.....	27
Procedura.....	27
<b>Postavljanje memorijskog modula.....</b>	<b>29</b>
Procedura.....	29
Dopunski koraci.....	30
<b>Uklanjanje bežične kartice.....</b>	<b>31</b>
Pripremni koraci.....	31
Procedura.....	31
<b>Postavljanje bežične kartice.....</b>	<b>33</b>
Procedura.....	33
Dopunski koraci.....	34
<b>Uklanjanje rashladnog elementa.....</b>	<b>35</b>
Pripremni koraci.....	35
Procedura.....	35
<b>Postavljanje rashladnog elementa.....</b>	<b>37</b>
Procedura.....	37
Dopunski koraci.....	37

<b>Uklanjanje ventilatora.....</b>	<b>38</b>
Pripremni koraci.....	38
Procedura.....	38
<b>Postavljanje ventilatora.....</b>	<b>40</b>
Procedura.....	40
Dopunski koraci.....	40
<b>Uklanjanje dugmaste baterije.....</b>	<b>41</b>
Pripremni koraci.....	41
Procedura.....	42
<b>Postavljanje dugmaste baterije.....</b>	<b>43</b>
Procedura.....	43
Dopunski koraci.....	43
<b>Uklanjanje mikrofona.....</b>	<b>44</b>
Pripremni koraci.....	44
Procedura.....	44
<b>Postavljanje mikrofona.....</b>	<b>46</b>
Procedura.....	46
Dopunski koraci.....	46
<b>Uklanjanje kamere.....</b>	<b>47</b>
Pripremni koraci.....	47
Procedura.....	47
<b>Postavljanje kamere.....</b>	<b>49</b>
Procedura.....	49
Dopunski koraci.....	49

<b>Uklanjanje matične ploče.....</b>	<b>50</b>
Pripremni koraci.....	50
Procedura.....	50
<b>Postavljanje matične ploče.....</b>	<b>53</b>
Procedura.....	53
Dopunski koraci.....	53
<b>Uklanjanje VESA montažne konzole.....</b>	<b>55</b>
Pripremni koraci.....	55
Procedura.....	55
<b>Postavljanje VESA montažne konzole.....</b>	<b>57</b>
Procedura.....	57
Dopunski koraci.....	57
<b>Uklanjanje poklopca zvučnika.....</b>	<b>58</b>
Pripremni koraci.....	58
Procedura.....	58
<b>Postavljanje poklopca zvučnika.....</b>	<b>60</b>
Procedura.....	60
Dopunski koraci.....	60
<b>Uklanjanje zvučnika.....</b>	<b>61</b>
Pripremni koraci.....	61
Procedura.....	61
<b>Postavljanje zvučnika.....</b>	<b>63</b>
Procedura.....	63
Dopunski koraci.....	63

<b>Uklanjanje ploče sa kontrolnim tasterima.....</b>	<b>64</b>
Pripremni koraci.....	64
Procedura.....	64
<b>Postavljanje ploče sa kontrolnim tasterima.....</b>	<b>66</b>
Procedura.....	66
Dopunski koraci.....	66
<b>Uklanjanje sklopa ekrana.....</b>	<b>67</b>
Pripremni koraci.....	67
Procedura.....	68
<b>Postavljanje sklopa ekrana.....</b>	<b>72</b>
Procedura.....	72
Dopunski koraci.....	72
<b>Uklanjanje gumenih nožica.....</b>	<b>74</b>
Pripremni koraci.....	74
Procedura.....	74
<b>Postavljanje gumenih nožica.....</b>	<b>76</b>
Procedura.....	76
Dopunski koraci.....	76
<b>Ažuriranje BIOS-a.....</b>	<b>77</b>

# Pre rada u unutrašnjosti računara



---

 **OPREZ:** Da biste sprečili oštećenje komponenti i kartica, držite ih za ivice i izbegavajte da dodirujete pinove i kontakte.

 **NAPOMENA:** Slike u ovom dokumentu se mogu razlikovati u odnosu na vaš računar u zavisnosti od poručene konfiguracije.

## Pre početka rada

- 1 Sačuvajte i zatvorite sve otvorene datoteke i zatvorite sve otvorene programe.
- 2 Isključite računar.

- Windows 10: Kliknite ili kucnite na **Start** →  **Napajanje** → **Isključi**.
- Windows 8.1: Na ekranu **Početak**, kliknite ili kucnite na ikonu za napajanje  → **Isključi**.
- Windows 7: Kliknite ili kucnite na **Start** → **Isključi**.

 **NAPOMENA:** Ako koristite različite operativne sisteme, pogledajte dokumentaciju vašeg operativnog sistema u vezi uputstava za isključivanje.

- 3 Isključite računar i sve priključene uređaje iz pripadajućih električnih utičnica.
- 4 Odspojite sve kablove, kao što su kablovi telefona, kablovi za mrežu itd, sa vašeg računara.
- 5 Odspojite sve priključene uređaje i periferne uređaje, kao što su tastatura, miš, monitor, itd, sa vašeg računara.
- 6 Uklonite medijsku karticu ili optički disk iz računara, ako je moguće.
- 7 Nakon isključivanja računara iz napajanja, pritisnite i držite dugme za napajanje 5 sekundi da biste uzemljili matičnu ploču.









 **OPREZ:** Postavite računar na ravnu, mekanu i čistu površinu da biste sprečili grebanje ekrana.

- 8 Postavite računar sa ekranom okrenutim dole.



# Bezbednosna uputstva

Koristite sledeće bezbednosne smernice kako biste zaštitili računar od mogućih oštećenja i osigurali vašu ličnu bezbednost.

-  **UPOZORENJE:** Pre rada u unutrašnjosti računara pročitajte bezbednosne informacije koje ste dobili uz računar. Za dodatne informacije o najboljim praksama pogledajte početnu stranu za usklađenost sa propisima na [www.dell.com/regulatory\\_compliance](http://www.dell.com/regulatory_compliance).
-  **UPOZORENJE:** Odspojite sve izvore napajanja pre nego što otvorite poklopac ili ploče računara. Nakon rada u unutrašnjosti računara, vratite sve poklopce, ploče i zavrtnje pre nego što računar povežete na izvor napajanja.
-  **OPREZ:** Da biste izbegli oštećenje računara, uverite se da je radna površina ravna i čista.
-  **OPREZ:** Da biste sprečili oštećenje komponenti i kartica, držite ih za ivice i izbegavajte da dodirujete pinove i kontakte.
-  **OPREZ:** Popravke i rešavanje problema možete obavljati sami isključivo uz odobrenje ili podršku tima za tehničku pomoć kompanije Dell. Štete zbog servisiranja koje nije ovlastila kompanija Dell nisu pokrivene garancijom. Pogledajte bezbednosna uputstva koja ste dobili uz proizvod ili koja se nalaze na strani [www.dell.com/regulatory\\_compliance](http://www.dell.com/regulatory_compliance).
-  **OPREZ:** Pre nego što dodirnete unutrašnjost računara, uzemljite se dodirivanjem neobojene metalne površine, kao što je metal na zadnjoj strani računara. Dok radite, povremeno dodirujte neobojenu metalnu površinu kako biste odstranili statički elektricitet koji bi mogao da oštetiti unutrašnje komponente.
-  **OPREZ:** Kada odspojite kabl, povucite ga za konektor ili držač, a ne za sam kabl. Neki kablovi imaju konektore sa zaštitnim držačima ili leptirastim zavrtnjima koje morate popustiti pre odspajanja kabla. Pri odspajanju kablova, vodite računa da budu poravnati kako bi se sprečilo savijanje pinova konektora. Pri povezivanju kablova, uverite se da su portovi i konektor pravilno orijentisani i poravnati.
-  **OPREZ:** Pritisnite i izvadite instaliranu karticu iz čitača medijskih kartica.

# Preporučeni alati

Za procedure u ovom dokumentu mogu se zahtevati sledeći alati:

- Phillips odvrtlač
- Plastična olovka

# Nakon rada u unutrašnjosti računara

---

 **OPREZ: Zaostali ili slobodni zavrtnji ostavljeni u računaru mogu ozbiljno oštetiti računar.**

- 1 Postavite sve zavrtnje i uverite se da se unutar računara ne nalaze zaostali zavrtnji.
- 2 Priključite sve eksterne uređaje, periferne uređaje i kablove koje ste uklonili pre rada na računaru.
- 3 Postavite medijske kartice, diskove i druge delove koje ste uklonili pre rada na računaru.
- 4 Priključite računar i sve povezane uređaje u odgovarajuće električne utičnice.
- 5 Uključite računar.

# Tehnički pregled



**UPOZORENJE:** Pre rada u unutrašnjosti računara, pročitajte bezbednosne informacije koje ste dobili uz računar i sledite korake u delu [Pre rada u unutrašnjosti računara](#). Nakon rada u unutrašnjosti računara, sledite uputstva u delu [Nakon rada u unutrašnjosti računara](#). Za dodatne informacije o najboljim praksama pogledajte početnu stranu za usklađenost sa propisima na [www.dell.com/regulatory\\_compliance](http://www.dell.com/regulatory_compliance).

## Prikaz unutrašnjosti računara

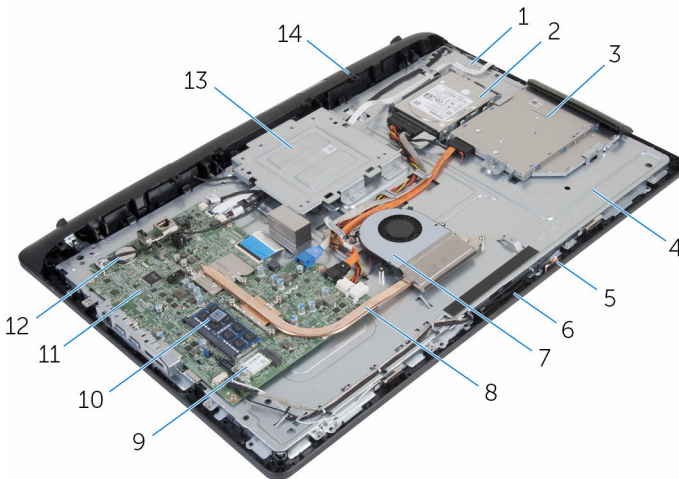

- |    |                               |    |                      |
|----|-------------------------------|----|----------------------|
| 1  | ploča sa kontrolnim tasterima | 2  | sklop čvrstog diska  |
| 3  | sklop optičke disk jedinice   | 4  | osnova sklopa ekrana |
| 5  | ploča mikrofona               | 6  | modul kamere         |
| 7  | ventilator                    | 8  | rashladni element    |
| 9  | bežična kartica               | 10 | memorijski modul     |
| 11 | matična ploča                 | 12 | dugmasta baterija    |
| 13 | VESA montažna konzola         | 14 | poklopac zvučnika    |

# Uklanjanje sklopa postolja

**!** UPOZORENJE: Pre rada u unutrašnjosti računara, pročitajte bezbednosne informacije koje ste dobili uz računar i sledite korake u delu [Pre rada u unutrašnjosti računara](#). Nakon rada u unutrašnjosti računara, sledite uputstva u delu [Nakon rada u unutrašnjosti računara](#). Za dodatne informacije o najboljim praksama pogledajte početnu stranu za usklađenost sa propisima na [www.dell.com/regulatory\\_compliance](http://www.dell.com/regulatory_compliance).

## Procedura

- 1 Vrhovima prstiju podignite poklopac postolja.
- 2 Gurnite i uklonite poklopac postolja pod uglom sa postolja.

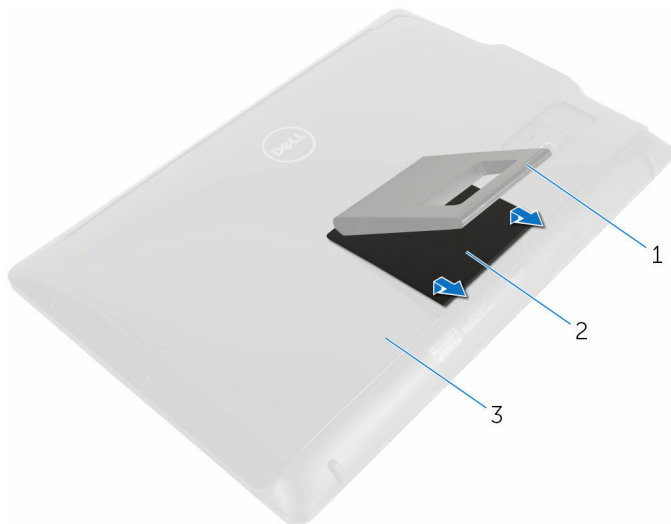

- |   |                 |   |                   |
|---|-----------------|---|-------------------|
| 1 | postolje        | 2 | poklopac postolja |
| 3 | zadnji poklopac |   |                   |

- 3 Uklonite zavrtnje kojima je nosač postolja pričvršćen za zadnji poklopac.

4 Podignite postolje sa zadnjeg poklopca.

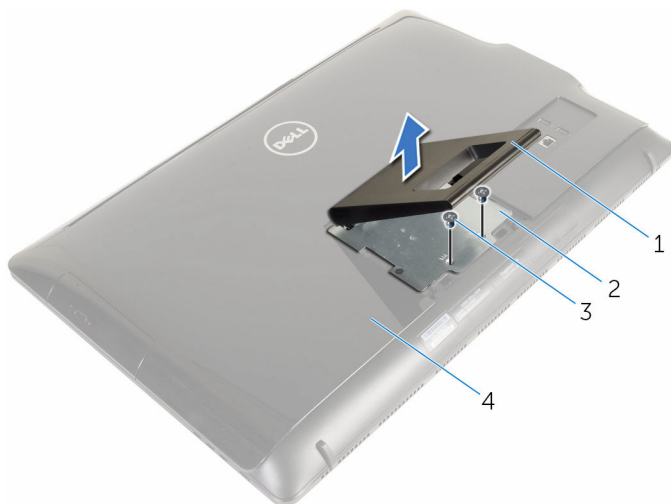

1 postolje

3 zavrtnji (2)

2 nosač postolja

4 zadnji poklopac

# Postavljanje sklopa postolja

---



**UPOZORENJE:** Pre rada u unutrašnjosti računara, pročitajte bezbednosne informacije koje ste dobili uz računar i sledite korake u delu [Pre rada u unutrašnjosti računara](#). Nakon rada u unutrašnjosti računara, sledite uputstva u delu [Nakon rada u unutrašnjosti računara](#). Za dodatne informacije o najboljim praksama pogledajte početnu stranu za usklađenost sa propisima na [www.dell.com/regulatory\\_compliance](http://www.dell.com/regulatory_compliance).

## Procedura

- 1 Umetnite držače na nosaču postolja u otvore na zadnjem poklopcu da biste poravnali otvore za zavrtnje na nosaču postolja sa otvorima za zavrtnje na zadnjem poklopcu.
- 2 Postavite zavrtnje kojima je nosač postolja pričvršćen za zadnji poklopac.
- 3 Gurnite i postavite poklopac postolja na nosač postolja.

# Uklanjanje zadnjeg poklopca

---

 **UPOZORENJE:** Pre rada u unutrašnjosti računara, pročitajte bezbednosne informacije koje ste dobili uz računar i sledite korake u delu [Pre rada u unutrašnjosti računara](#). Nakon rada u unutrašnjosti računara, sledite uputstva u delu [Nakon rada u unutrašnjosti računara](#). Za dodatne informacije o najboljim praksama pogledajte početnu stranu za usklađenost sa propisima na [www.dell.com/regulatory\\_compliance](http://www.dell.com/regulatory_compliance).

## Pripremni koraci

Uklonite [sklop postolja](#).

## Procedura

 **OPREZ:** Nemojte uklanjati poklopac računara osim ako je potrebno da instalirate unutrašnju dodatnu opremu za vaš računar.

- 1 Plastičnom olovkom odvojite zadnji poklopac od okna ekrana.



2 Podignite zadnji poklopac sa računara.

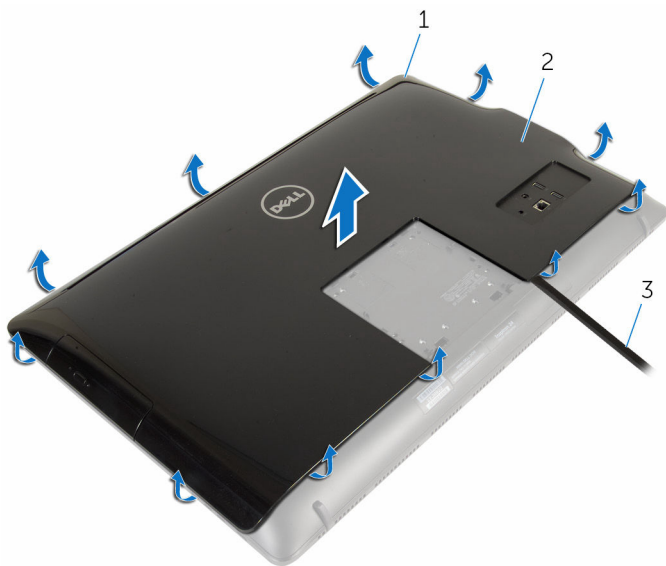

1 okno ekrana

2 zadnji poklopac

3 plastična olovka

# Postavljanje zadnjeg poklopca

---



**UPOZORENJE:** Pre rada u unutrašnjosti računara, pročitajte bezbednosne informacije koje ste dobili uz računar i sledite korake u delu [Pre rada u unutrašnjosti računara](#). Nakon rada u unutrašnjosti računara, sledite uputstva u delu [Nakon rada u unutrašnjosti računara](#). Za dodatne informacije o najboljim praksama pogledajte početnu stranu za usklađenost sa propisima na [www.dell.com/regulatory\\_compliance](http://www.dell.com/regulatory_compliance).

## Procedura

Poravnajte držače na zadnjem poklopcu sa priključcima na oknu ekrana i utisnite zadnji poklopac na mesto.

## Dopunski koraci

Postavite [sklop postolja](#).

# Uklanjanje optičke disk jedinice

---



**UPOZORENJE:** Pre rada u unutrašnjosti računara, pročitajte bezbednosne informacije koje ste dobili uz računar i sledite korake u delu [Pre rada u unutrašnjosti računara](#). Nakon rada u unutrašnjosti računara, sledite uputstva u delu [Nakon rada u unutrašnjosti računara](#). Za dodatne informacije o najboljim praksama pogledajte početnu stranu za usklađenost sa propisima na [www.dell.com/regulatory\\_compliance](http://www.dell.com/regulatory_compliance).

## Pripremni koraci

- 1 Uklonite [sklop postolja](#).
- 2 Uklonite [zadnji poklopac](#).

## Procedura

- 1 Odvojite kabl za napajanje i kabl za prenos podataka sa optičke disk jedinice.
- 2 Uklonite zavrtnj koji je sklop optičke disk jedinice pričvršćen za osnovu sklopa ekrana.

- 3** Izvadite sklop optičke disk jedinice iz ležišta optičke disk jedinice.

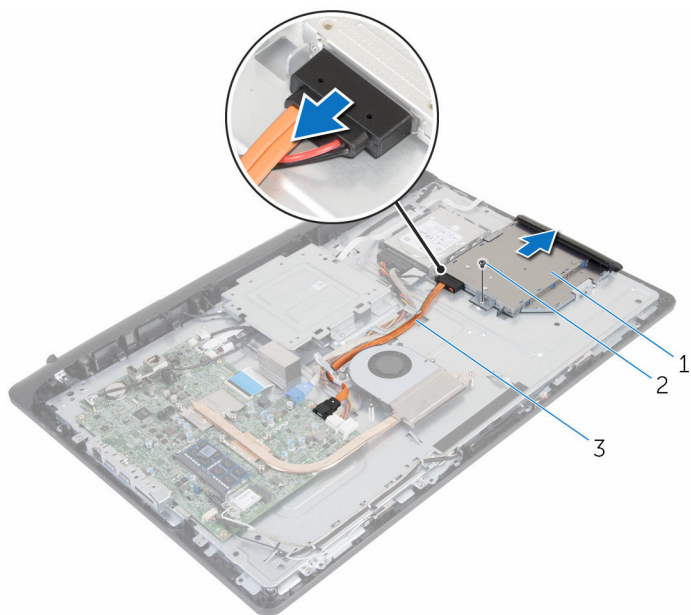

- 1 sklop optičke disk jedinice      2 zavrtnaj  
3 kabl za napajanje i prenos podataka

- 4** Pažljivo povucite masku optičke disk jedinice i skinite je sa optičke disk jedinice.  
**5** Uklonite zavrtnaj kojim je nosač optičke disk jedinice pričvršćen za optičku disk jedinicu.

6 Uklonite nosač optičke disk jedinice sa optičkog diska.

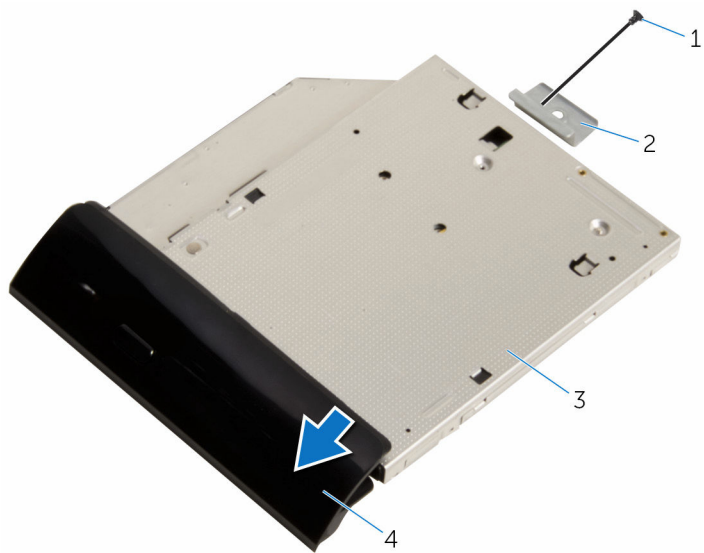

1 zavrtanj

3 optička disk jedinica

2 nosač optičke disk jedinice

4 okno optičke disk jedinice

# Postavljanje optičke disk jedinice

---



**UPOZORENJE:** Pre rada u unutrašnjosti računara, pročitajte bezbednosne informacije koje ste dobili uz računar i sledite korake u delu [Pre rada u unutrašnjosti računara](#). Nakon rada u unutrašnjosti računara, sledite uputstva u delu [Nakon rada u unutrašnjosti računara](#). Za dodatne informacije o najboljim praksama pogledajte početnu stranu za usklađenost sa propisima na [www.dell.com/regulatory\\_compliance](http://www.dell.com/regulatory_compliance).

## Procedura

- 1 Poravnajte otvor za zavrtnanj na nosaču optičke disk jedinice sa otvorom za zavrtnanj na optičkoj disk jedinici.
- 2 Postavite zavrtnanj koji pričvršćuje nosač optičke disk jedinice za optičku disk jedinicu.
- 3 Poravnajte držače na oknu optičke disk jedinice sa otvorima na sklopu optičke disk jedinice i utisnite ih na mesto.
- 4 Gurnite sklop optičke disk jedinice u ležište za optičku disk jedinicu i poravnajte otvor za zavrtnanj na nosaču optičke disk jedinice sa otvorom za zavrtnanj na osnovi sklopa ekrana.
- 5 Postavite zavrtnanj kojim je sklop optičke disk jedinice pričvršćen za osnovu sklopa ekrana.
- 6 Povežite kabl za napajanje i kabl za prenos podataka na sklop optičke disk jedinice.

## Dopunski koraci

- 1 Postavite [zadnji poklopac](#).
- 2 Postavite [sklop postolja](#).

# Uklanjanje čvrstog diska

---

 **UPOZORENJE:** Pre rada u unutrašnjosti računara, pročitajte bezbednosne informacije koje ste dobili uz računar i sledite korake u delu [Pre rada u unutrašnjosti računara](#). Nakon rada u unutrašnjosti računara, sledite uputstva u delu [Nakon rada u unutrašnjosti računara](#). Za dodatne informacije o najboljim praksama pogledajte početnu stranu za usklađenost sa propisima na [www.dell.com/regulatory\\_compliance](http://www.dell.com/regulatory_compliance).

 **OPREZ:** Čvrsti diskovi su osetljivi. Budite pažljivi kada rukujete čvrstim diskom.

 **OPREZ:** Da biste izbegli gubitak podataka, nemojte uklanjati čvrsti disk kada je računar uključen ili u režimu spavanja.

## Pripremni koraci

- 1 Uklonite [sklop postolja](#).
- 2 Uklonite [zadnji poklopac](#).

## Procedura

- 1 Odspojite kabl za napajanje i kabl za prenos podataka iz čvrstog diska.
- 2 Uklonite zavrtnj kojim je sklop čvrstog diska pričvršćen za osnovu sklopa ekrana.

- 3** Vrhovima prstiju gurnite i podignite sklop čvrstog diska van ležišta za čvrsti disk.

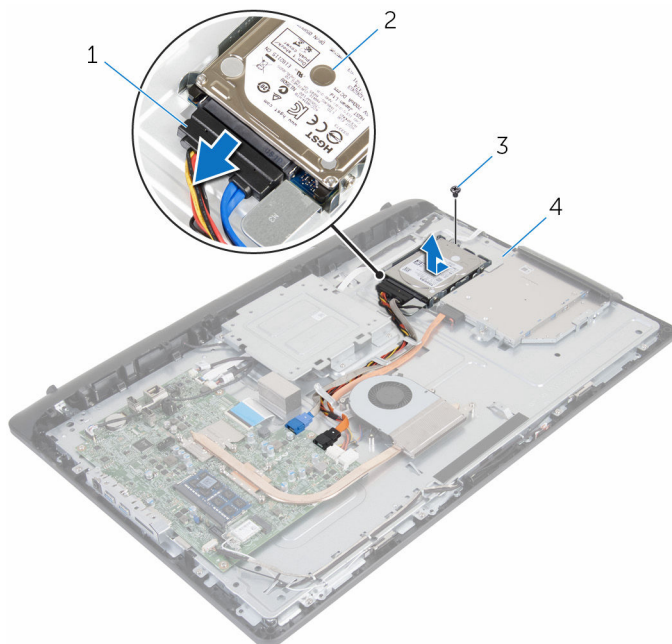

1 kabl za napajanje i prenos  
podataka

2 sklop čvrstog diska

3 zavrtnj

4 osnova sklopa ekrana

- 4** Uklonite zavrtnje koji učvršćuju nosač čvrstog diska za čvrsti disk.



5 Uklonite čvrsti disk sa nosača čvrstog diska.

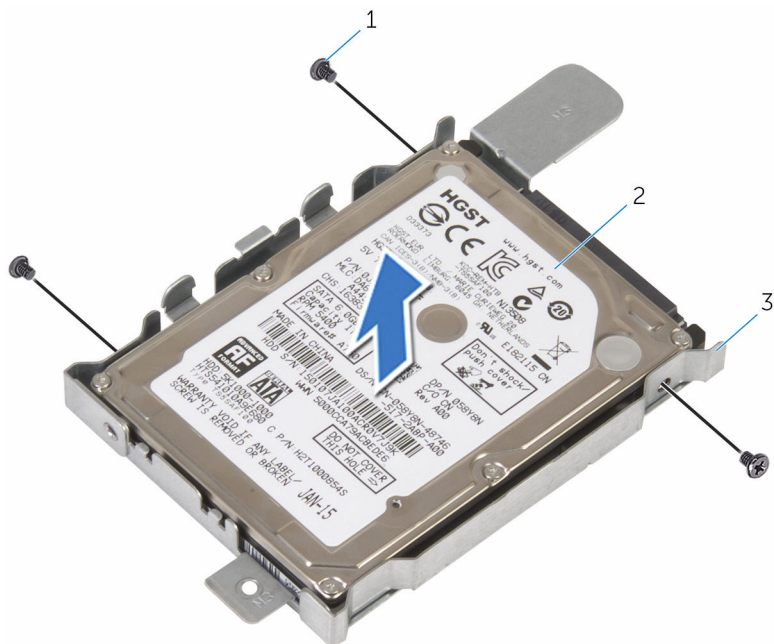

1 zavrtnji (3)

2 čvrsti disk

3 nosač čvrstog diska

# Postavljanje čvrstog diska

---

 **UPOZORENJE:** Pre rada u unutrašnjosti računara, pročitajte bezbednosne informacije koje ste dobili uz računar i sledite korake u delu [Pre rada u unutrašnjosti računara](#). Nakon rada u unutrašnjosti računara, sledite uputstva u delu [Nakon rada u unutrašnjosti računara](#). Za dodatne informacije o najboljim praksama pogledajte početnu stranu za usklađenost sa propisima na [www.dell.com/regulatory\\_compliance](http://www.dell.com/regulatory_compliance).

 **OPREZ:** Čvrsti diskovi su osetljivi. Budite pažljivi kada rukujete čvrstim diskom.

## Procedura

- 1 Poravnajte otvore za zavrtnje na nosaču čvrstog diska sa otvorima za zavrtnje na čvrstom disku.
- 2 Postavite zavrtnje kojima je nosač čvrstog diska pričvršćen za čvrsti disk.
- 3 Gurnite sklop čvrstog diska u ležište za čvrsti disk i poravnajte otvor za zavrtnj na nosaču optičke disk jedinice sa otvorom za zavrtnj na osnovi sklopa ekrana.
- 4 Postavite zavrtnj kojim je sklop čvrstog diska pričvršćen za osnovu sklopa ekrana.
- 5 Povežite kabl za napajanje i kabl za prenos podataka na čvrsti disk.

## Dopunski koraci

- 1 Postavite [zadnji poklopac](#).
- 2 Postavite [sklop postolja](#).

# Uklanjanje memorijskog modula

---



**UPOZORENJE:** Pre rada u unutrašnjosti računara, pročitajte bezbednosne informacije koje ste dobili uz računar i sledite korake u delu [Pre rada u unutrašnjosti računara](#). Nakon rada u unutrašnjosti računara, sledite uputstva u delu [Nakon rada u unutrašnjosti računara](#). Za dodatne informacije o najboljim praksama pogledajte početnu stranu za usklađenost sa propisima na [www.dell.com/regulatory\\_compliance](http://www.dell.com/regulatory_compliance).

## Pripremni koraci

- 1 Uklonite [sklop postolja](#).
- 2 Uklonite [zadnji poklopac](#).

## Procedura

- 1 Vrhovima prstiju pažljivo razdvojite pričvrсне spone sa obe strane konektora memorijskog modula tako da memorijski modul iskoči.

**2** Uklonite memorijski modul iz priključka memorijskog modula.

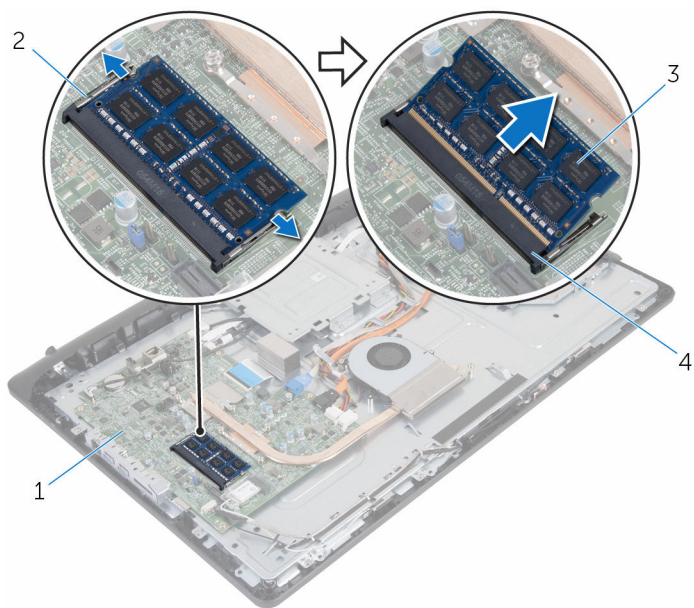

1 matična ploča

3 memorijski modul

2 pričvrstne spone (2)

4 priključak memorijskog modula

# Postavljanje memorijskog modula

---



**UPOZORENJE:** Pre rada u unutrašnjosti računara, pročitajte bezbednosne informacije koje ste dobili uz računar i sledite korake u delu [Pre rada u unutrašnjosti računara](#). Nakon rada u unutrašnjosti računara, sledite uputstva u delu [Nakon rada u unutrašnjosti računara](#). Za dodatne informacije o najboljim praksama pogledajte početnu stranu za usklađenost sa propisima na [www.dell.com/regulatory\\_compliance](http://www.dell.com/regulatory_compliance).

## Procedura

- 1 Poravnajte zarez na memorijskom modulu sa držačem na priključku memorijskog modula.

- 2 Gurnite čvrsto memorijski modul u utičnicu pod uglom i pritisnite memorijski modul nadole tako da "klikne" u ležište.

 **NAPOMENA:** Ako ne čujete klik, uklonite memorijski modul i ponovo ga instalirajte.

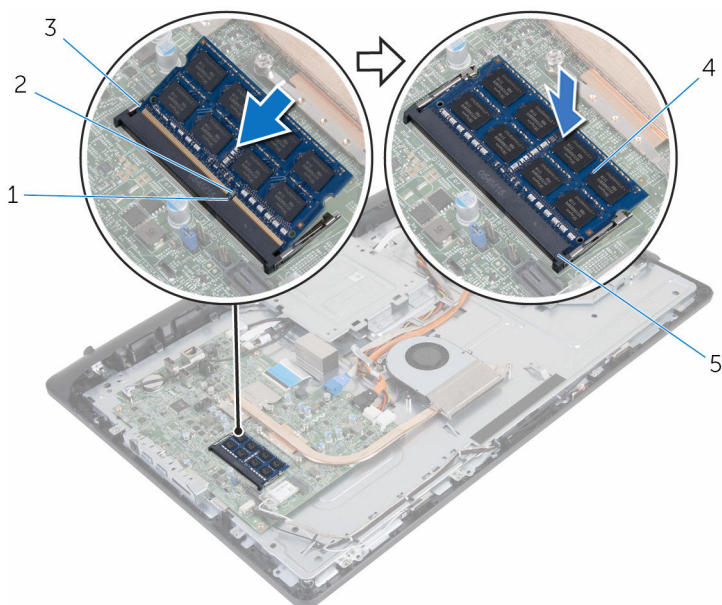

- |   |                               |   |                  |
|---|-------------------------------|---|------------------|
| 1 | zarez                         | 2 | držač            |
| 3 | pričvrzne sponc (2)           | 4 | memorijski modul |
| 5 | priključak memorijskog modula |   |                  |

## Dopunski koraci

- 1 Postavite [zadnji poklopac](#).
- 2 Postavite [sklop postolja](#).

# Uklanjanje bežične kartice

---



**UPOZORENJE:** Pre rada u unutrašnjosti računara, pročitajte bezbednosne informacije koje ste dobili uz računar i sledite korake u delu [Pre rada u unutrašnjosti računara](#). Nakon rada u unutrašnjosti računara, sledite uputstva u delu [Nakon rada u unutrašnjosti računara](#). Za dodatne informacije o najboljim praksama pogledajte početnu stranu za usklađenost sa propisima na [www.dell.com/regulatory\\_compliance](http://www.dell.com/regulatory_compliance).

## Pripremni koraci

- 1 Uklonite [sklop postolja](#).
- 2 Uklonite [zadnji poklopac](#).

## Procedura

- 1 Uklonite zavrtnaj kojim su nosač bežične kartice i bežična kartica pričvršćeni za matičnu ploču.
- 2 Skinite nosač bežične kartice sa bežične kartice.
- 3 Odvojite kablove antene iz konektora na bežičnoj kartici.

- 4 Gurnite i izvadite bežičnu karticu iz priključka za bežičnu karticu.

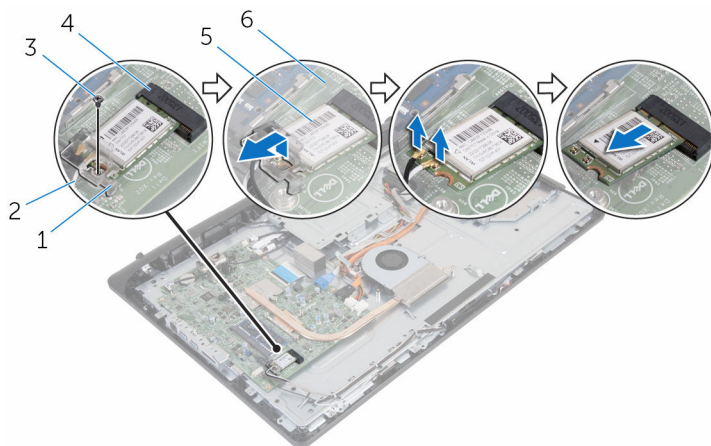

1 nosač bežične kartice

2 kablovi antene

3 zavrtnaj

4 priključak za bežičnu karticu

5 bežična kartica

6 matična ploča



# Postavljanje bežične kartice.

---



**UPOZORENJE:** Pre rada u unutrašnjosti računara, pročitajte bezbednosne informacije koje ste dobili uz računar i sledite korake u delu [Pre rada u unutrašnjosti računara](#). Nakon rada u unutrašnjosti računara, sledite uputstva u delu [Nakon rada u unutrašnjosti računara](#). Za dodatne informacije o najboljim praksama pogledajte početnu stranu za usklađenost sa propisima na [www.dell.com/regulatory\\_compliance](http://www.dell.com/regulatory_compliance).

## Procedura

- 1 Poravnajte zarez na bežičnoj kartici sa držačem na priključku bežične kartice.
- 2 Umetnite bežičnu karticu u priključak za bežičnu karticu.
- 3 Pritisnite drugi kraj bežične kartice na dole i poravnajte otvor za zavrtanj na bežičnoj kartici sa otvorom za zavrtanj na matičnoj ploči.
- 4 Povežite kablove antene sa bežičnom karticom.  
Sledeća tabela obezbeđuje šeme boja kablova antene za bežičnu karticu koju podržava vaš računar.

<b>Konektori na bežičnoj kartici</b>	<b>Boja kabla antene</b>
Glavni (beli trougao)	Bela
Pomoćni (crni trougao)	Crna

- 5 Poravnajte otvor za zavrtanj na nosaču bežične kartice sa otvorom za zavrtanj na bežičnoj kartici.

- 6 Postavite zavrtnaj kojim su nosač bežične kartice i bežična kartica pričvršćeni za matičnu ploču.

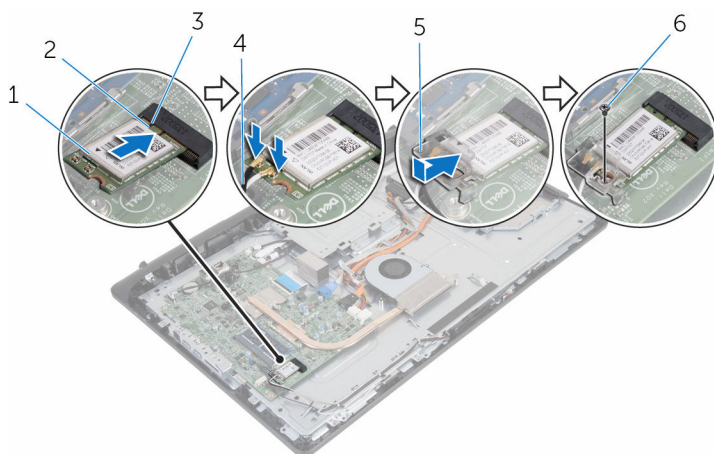

1 bežična kartica

3 držač

5 nosač bežične kartice

2 zarez

4 kablovi antene



6 zavrtnaj

## Dopunski koraci

- 1 Postavite [zadnji poklopac](#).
- 2 Postavite [sklop postolja](#).

# Uklanjanje rashladnog elementa

---

-  **UPOZORENJE:** Pre rada u unutrašnjosti računara, pročitajte bezbednosne informacije koje ste dobili uz računar i sledite korake u delu [Pre rada u unutrašnjosti računara](#). Nakon rada u unutrašnjosti računara, sledite uputstva u delu [Nakon rada u unutrašnjosti računara](#). Za dodatne informacije o najboljim praksama pogledajte početnu stranu za usklađenost sa propisima na [www.dell.com/regulatory\\_compliance](http://www.dell.com/regulatory_compliance).
-  **UPOZORENJE:** Rashladni element se može zagrejati tokom normalnog rada. Sačekajte dovoljno dugo da se rashladni element ohladi pre nego što ga dodirnete.
-  **OPREZ:** Da bi se obezbedilo maksimalno hlađenje procesora, ne dodirujte površine koje prenose toplotu na rashladnom elementu. Ulja u vašoj koži mogu smanjiti sposobnost prenosa toplote termalne paste.

## Pripremni koraci

- 1 Uklonite [sklop postolja](#).
- 2 Uklonite [zadnji poklopac](#).

## Procedura

- 1 Prema određenom redosledu (naznačenom na rashladnom elementu) olabavite neispadajuće zavrtnje kojim je rashladni element pričvršćen za matičnu ploču.
- 2 Uklonite zavrtnj kojim je čvrsti disk pričvršćen za osnovu sklopa ekrana.

**3** Podignite rashladni element sa matične ploče.

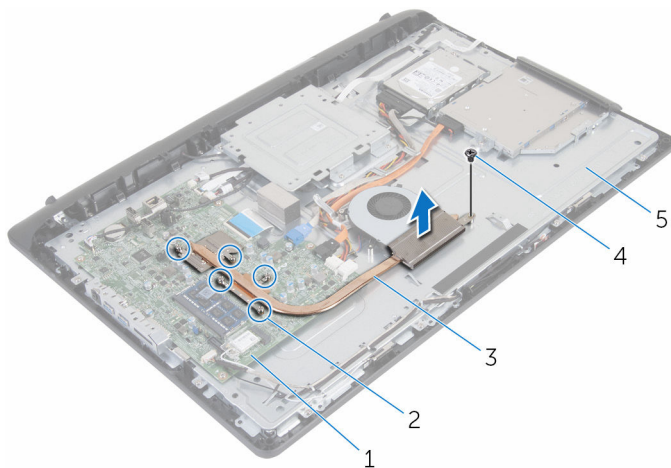

1 matična ploča

3 rashladni element

5 osnova sklopa ekrana

2 neispadajući zavrtnji (5)

4 zavrtnanj

# Postavljanje rashladnog elementa

---

 **UPOZORENJE:** Pre rada u unutrašnjosti računara, pročitajte bezbednosne informacije koje ste dobili uz računar i sledite korake u delu [Pre rada u unutrašnjosti računara](#). Nakon rada u unutrašnjosti računara, sledite uputstva u delu [Nakon rada u unutrašnjosti računara](#). Za dodatne informacije o najboljim praksama pogledajte početnu stranu za usklađenost sa propisima na [www.dell.com/regulatory\\_compliance](http://www.dell.com/regulatory_compliance).

 **OPREZ:** Nеправilno poravnanje rashladnog elementa može izazvati oštećenje matične ploče i procesora.

 **NAPOMENA:** Originalna termalna pasta se može ponovo koristiti ako su originalna matična ploča i rashladni element ponovo postavljeni u sistem. Ako se zamene matična ploča ili rashladni element, koristite termalni umetak koji se nalazi u kompletu kako biste obezbedili termalnu provodljivost.

## Procedura

- 1 Poravnajte otvor za zavrtnje na rashladnom elementu sa otvorom za zavrtnje na osnovi sklopa ekrana.
- 2 Poravnajte neispadajuće zavrtnje na rashladnom elementu sa otvorima za zavrtnje na matičnoj ploči.
- 3 Prema određenom redosledu (naznačenom na rashladnom elementu) pritegnite neispadajuće zavrtnje kojima je rashladni element pričvršćen za matičnu ploču.
- 4 Postavite zavrtnj kojim je rashladni element pričvršćen za osnovu sklopa ekrana.

## Dopunski koraci

- 1 Postavite [zadnji poklopac](#).
- 2 Postavite [sklop postolja](#).

# Uklanjanje ventilatora

---



**UPOZORENJE:** Pre rada u unutrašnjosti računara, pročitajte bezbednosne informacije koje ste dobili uz računar i sledite korake u delu [Pre rada u unutrašnjosti računara](#). Nakon rada u unutrašnjosti računara, sledite uputstva u delu [Nakon rada u unutrašnjosti računara](#). Za dodatne informacije o najboljim praksama pogledajte početnu stranu za usklađenost sa propisima na [www.dell.com/regulatory\\_compliance](http://www.dell.com/regulatory_compliance).

## Pripremni koraci

- 1 Uklonite [sklop postolja](#).
- 2 Uklonite [zadnji poklopac](#).

## Procedura

- 1 Isključite kabl ventilatora iz matične ploče.
- 2 Uklonite zavrtnje kojima je ventilator pričvršćen za osnovu sklopa ekrana.

**3** Podignite ventilator pod uglom sa osnove sklopa ekrana.

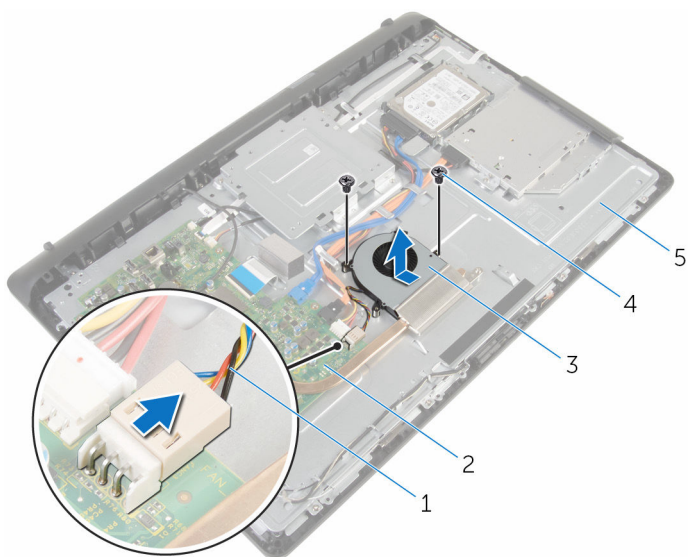

1 kabl ventilatora

2 matična ploča

3 ventilator

4 zavrtnji (2)

5 osnova sklopa ekrana

# Postavljanje ventilatora

---



**UPOZORENJE:** Pre rada u unutrašnjosti računara, pročitajte bezbednosne informacije koje ste dobili uz računar i sledite korake u delu [Pre rada u unutrašnjosti računara](#). Nakon rada u unutrašnjosti računara, sledite uputstva u delu [Nakon rada u unutrašnjosti računara](#). Za dodatne informacije o najboljim praksama pogledajte početnu stranu za usklađenost sa propisima na [www.dell.com/regulatory\\_compliance](http://www.dell.com/regulatory_compliance).

## Procedura

- 1 Postavite ventilator pod uglom na osnovu sklopa ekrana.
- 2 Poravnajte otvore za zavrtnje na ventilatoru sa otvorima za zavrtnje na osnovi sklopa ekrana.
- 3 Postavite zavrtnje kojima je ventilator pričvršćen za osnovu sklopa ekrana.
- 4 Povežite kabl ventilatora na matičnu ploču.

## Dopunski koraci

- 1 Postavite [zadnji poklopac](#).
- 2 Postavite [sklop postolja](#).



# Uklanjanje dugmaste baterije

---

 **UPOZORENJE:** Pre rada u unutrašnjosti računara, pročitajte bezbednosne informacije koje ste dobili uz računar i sledite korake u delu [Pre rada u unutrašnjosti računara](#). Nakon rada u unutrašnjosti računara, sledite uputstva u delu [Nakon rada u unutrašnjosti računara](#). Za dodatne informacije o najboljim praksama pogledajte početnu stranu za usklađenost sa propisima na [www.dell.com/regulatory\\_compliance](http://www.dell.com/regulatory_compliance).

 **OPREZ:** Uklanjanjem dugmaste baterije se postavke programa za podešavanje BIOS-a vraćaju na početna podešavanja. Preporučuje se da pribeležite postavke programa za podešavanje BIOS-a pre nego što uklonite dugmastu bateriju.

## Pripremni koraci

- 1 Uklonite [sklop postolja](#).
- 2 Uklonite [zadnji poklopac](#).

# Procedura

Pomoću plastične olovke pažljivo odvojite dugmastu bateriju iz utičnice za bateriju na matičnoj ploči.

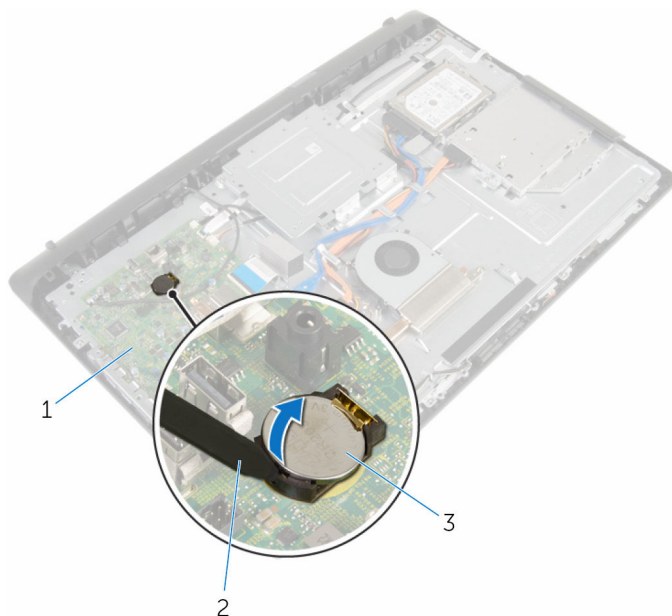

1 matična ploča

2 plastična olovka

3 dugmasta baterija

# Postavljanje dugmaste baterije

---



**UPOZORENJE:** Pre rada u unutrašnjosti računara, pročitajte bezbednosne informacije koje ste dobili uz računar i sledite korake u delu [Pre rada u unutrašnjosti računara](#). Nakon rada u unutrašnjosti računara, sledite uputstva u delu [Nakon rada u unutrašnjosti računara](#). Za dodatne informacije o najboljim praksama pogledajte početnu stranu za usklađenost sa propisima na [www.dell.com/regulatory\\_compliance](http://www.dell.com/regulatory_compliance).

## Procedura

Okrenite pozitivnu stranu baterije prema gore i ubacite dugmastu bateriju u ležište za bateriju, a zatim pritisnite bateriju u ležište.

## Dopunski koraci

- 1 Postavite [zadnji poklopac](#).
- 2 Postavite [sklop postolja](#).

# Uklanjanje mikrofona

---



**UPOZORENJE:** Pre rada u unutrašnjosti računara, pročitajte bezbednosne informacije koje ste dobili uz računar i sledite korake u delu [Pre rada u unutrašnjosti računara](#). Nakon rada u unutrašnjosti računara, sledite uputstva u delu [Nakon rada u unutrašnjosti računara](#). Za dodatne informacije o najboljim praksama pogledajte početnu stranu za usklađenost sa propisima na [www.dell.com/regulatory\\_compliance](http://www.dell.com/regulatory_compliance).

## Pripremni koraci

- 1 Uklonite [sklop postolja](#).
- 2 Uklonite [zadnji poklopac](#).

## Procedura

- 1 Odspojite kabl mikrofona i kamere sa matične ploče.
- 2 Pribeležite putanju kabla mikrofona i kamere i izvucite kabl iz vođica za usmeravanje na osnovi sklopa ekrana.
- 3 Sledite proceduru od koraka 4 do koraka 7 u delu "[Uklanjanje kamere](#)".
- 4 Podignite ploču mikrofona pod uglom sa okna ekrana.

5 Odspojite kabl mikrofona i kamere sa ploče mikrofona.

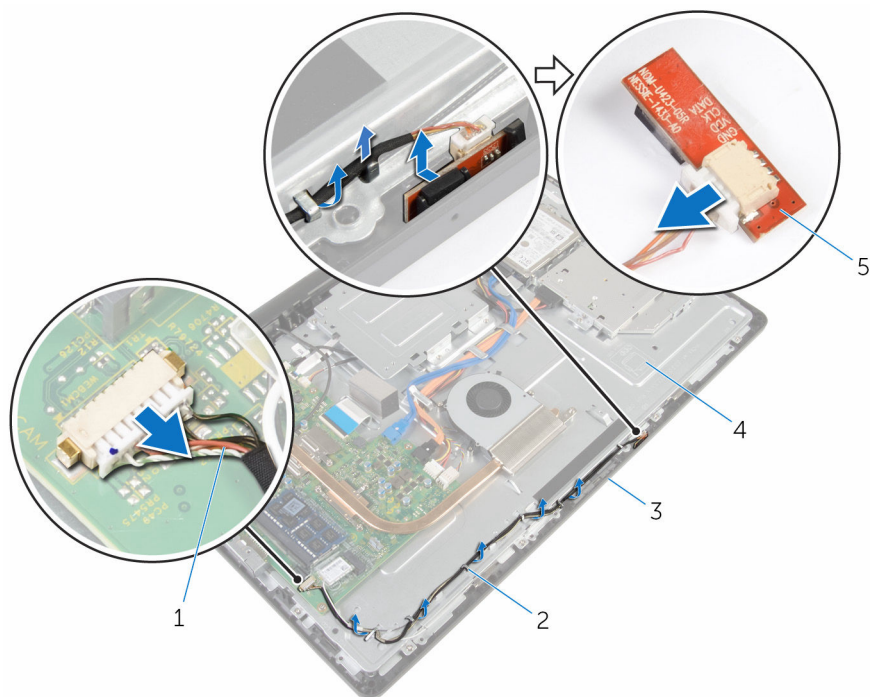

- |   |                         |   |                       |
|---|-------------------------|---|-----------------------|
| 1 | kabl mikrofona i kamere | 2 | vođice za usmeravanje |
| 3 | okno ekrana             | 4 | osnova sklopa ekrana  |
| 5 | ploča mikrofona         |   |                       |

# Postavljanje mikrofona

---



**UPOZORENJE:** Pre rada u unutrašnjosti računara, pročitajte bezbednosne informacije koje ste dobili uz računar i sledite korake u delu [Pre rada u unutrašnjosti računara](#). Nakon rada u unutrašnjosti računara, sledite uputstva u delu [Nakon rada u unutrašnjosti računara](#). Za dodatne informacije o najboljim praksama pogledajte početnu stranu za usklađenost sa propisima na [www.dell.com/regulatory\\_compliance](http://www.dell.com/regulatory_compliance).

## Procedura

- 1 Povežite kabl mikrofona i kamere na ploču mikrofona.
- 2 Gurnite ploču mikrofona u otvor na oknu ekrana.
- 3 Sledite proceduru od koraka 1 do koraka 3 u delu "[Postavljanje kamere](#)".
- 4 Provucite kabl mikrofona i kamere kroz vođice za usmeravanje na osnovi sklopa ekrana.
- 5 Povežite kabl mikrofona i kamere na matičnu ploču.

## Dopunski koraci

- 1 Postavite [zadnji poklopac](#).
- 2 Postavite [sklop postolja](#).

# Uklanjanje kamere

---



**UPOZORENJE:** Pre rada u unutrašnjosti računara, pročitajte bezbednosne informacije koje ste dobili uz računar i sledite korake u delu [Pre rada u unutrašnjosti računara](#). Nakon rada u unutrašnjosti računara, sledite uputstva u delu [Nakon rada u unutrašnjosti računara](#). Za dodatne informacije o najboljim praksama pogledajte početnu stranu za usklađenost sa propisima na [www.dell.com/regulatory\\_compliance](http://www.dell.com/regulatory_compliance).

## Pripremni koraci

- 1 Uklonite [sklop postolja](#).
- 2 Uklonite [zadnji poklopac](#).

## Procedura

- 1 Odspojite kabl mikrofona i kamere sa matične ploče.
- 2 Pribeležite putanju kabla mikrofona i kamere i izvucite kabl iz vođica za usmeravanje na osnovi sklopa ekrana.
- 3 Sledite proceduru od koraka 4 do koraka 6 u delu "[Uklanjanje mikrofona](#)".
- 4 Vrhovima prstiju pritisnite sigurnosnu rezu i podignite modul kamere.
- 5 Odspojite modul kamere sa držača na otvoru modula kamere na oknu ekrana.
- 6 Podignite modul kamere od okna ekrana.

7 Odvojite kabl mikrofona i kamere sa modula kamere.

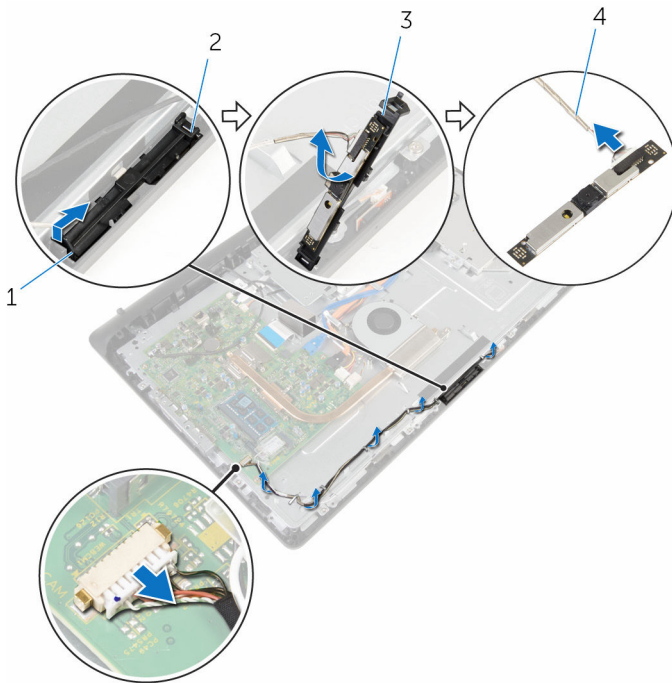

1 spona za pričvršćivanje

2 držač

3 modul kamere

4 kabl mikrofona i kamere



# Postavljanje kamere

---



**UPOZORENJE:** Pre rada u unutrašnjosti računara, pročitajte bezbednosne informacije koje ste dobili uz računar i sledite korake u delu [Pre rada u unutrašnjosti računara](#). Nakon rada u unutrašnjosti računara, sledite uputstva u delu [Nakon rada u unutrašnjosti računara](#). Za dodatne informacije o najboljim praksama pogledajte početnu stranu za usklađenost sa propisima na [www.dell.com/regulatory\\_compliance](http://www.dell.com/regulatory_compliance).

## Procedura

- 1 Povežite kabl mikrofona i kamere na modul kamere.
- 2 Gurnite držače na modulu kamere u držač na otvoru modula kamere.
- 3 Pritisnite modul kamere u otvor na oknu ekrana tako da klikne u ležište.
- 4 Sledite proceduru od koraka 1 do koraka 2 u delu "[Postavljanje mikrofona](#)".
- 5 Provucite kabl mikrofona i kamere kroz vođice za usmeravanje na osnovi sklopa ekrana.
- 6 Povežite kabl mikrofona i kamere na matičnu ploču.

## Dopunski koraci

- 1 Postavite [zadnji poklopac](#).
- 2 Postavite [sklop postolja](#).

# Uklanjanje matične ploče

---

 **UPOZORENJE:** Pre rada u unutrašnjosti računara, pročitajte bezbednosne informacije koje ste dobili uz računar i sledite korake u delu [Pre rada u unutrašnjosti računara](#). Nakon rada u unutrašnjosti računara, sledite uputstva u delu [Nakon rada u unutrašnjosti računara](#). Za dodatne informacije o najboljim praksama pogledajte početnu stranu za usklađenost sa propisima na [www.dell.com/regulatory\\_compliance](http://www.dell.com/regulatory_compliance).

 **NAPOMENA:** Servisna oznaka vašeg računara je sačuvana na matičnoj ploči. Nakon zamene matične ploče morate uneti servisnu oznaku u program za podešavanje BIOS-a.

 **NAPOMENA:** Zamenom matične ploče brišu se sve promene koje ste izvršili u BIOS-u koristeći program za podešavanje BIOS-a. Nakon zamene matične ploče morate ponovo izvršiti željene promene.

 **NAPOMENA:** Pre odspajanja kablova sa matične ploče, zabeležite lokaciju konektora da biste mogli da ispravno ponovo povežete kablove nakon zamene matične ploče.

## Pripremni koraci

- 1 Uklonite [sklop postolja](#).
- 2 Uklonite [zadnji poklopac](#).
- 3 Uklonite [memorijski modul](#).
- 4 Uklonite [rashladni element](#).
- 5 Uklonite [bežičnu karticu](#).

## Procedura

- 1 Odspojite kabl zvučnika, kabl ploče za kontrolu dodira, kabl za prenos podataka čvrstog diska, kabl za prenos podataka optičke disk jedinice, kabl za napajanje čvrstog diska i optičke disk jedinice, kabl ventilatora i kabl mikrofona i kamere iz odgovarajućih konektora na matičnoj ploči.
- 2 Podignite reze i odspojite kabl ploče sa kontrolnim tasterima i kabl ekrana iz konektora na matičnoj ploči.

- 3** Pritisnite rezu i odspojite kabl ploče pozadinskog osvetljenja iz konektora na matičnoj ploči.

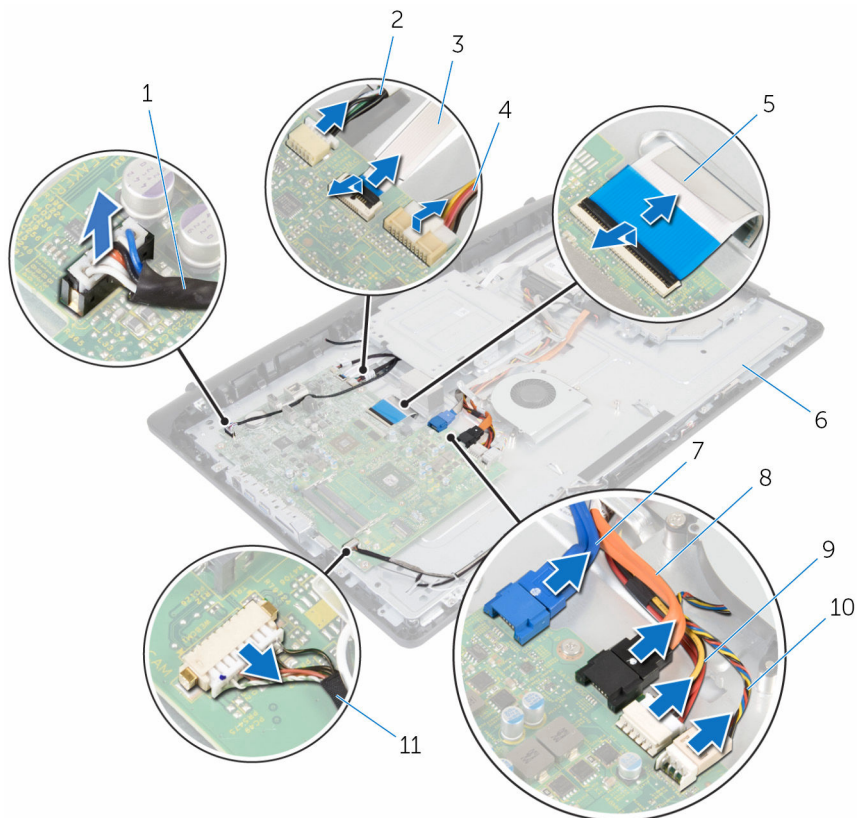

- |    |   |    |   |
|----|---|----|---|
| 1  | kabl za zvučnik   | 2  | kabl ploče za kontrolu dodira                 |
| 3  | kabl ploče sa kontrolnim tasterima                      | 4  | kabl pozadinskog osvetljenja                  |
| 5  | kabl ekrana   | 6  | osnova sklopa ekrana                          |
| 7  | kabl za prenos podataka čvrstog diska                   | 8  | kabl za prenos podataka optičke disk jedinice |
| 9  | kabl za napajanje čvrstog diska i optičke disk jedinice | 10 | kabl ventilatora                              |
| 11 | kabl mikrofona i kamere                                 |    |   |

- 4 Uklonite zavrtnje kojima je matična ploča pričvršćena za osnovu sklopa ekrana.
- 5 Pažljivo podignite matičnu ploču od unutrašnje ivice i oslobodite portove iz utičnica na osnovi sklopa ekrana.
- 6 Podignite matičnu ploču sa osnove sklopa ekrana.

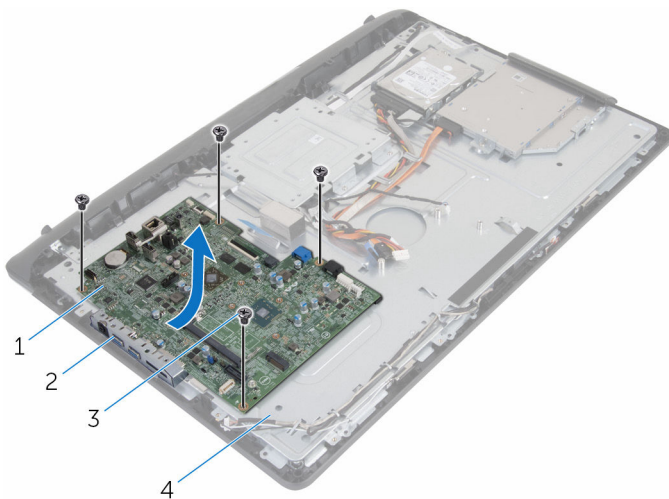



1 matična ploča  
3 zavrtnji (4)

2 prorezi  
4 osnova sklopa ekrana

# Postavljanje matične ploče

---

 **UPOZORENJE:** Pre rada u unutrašnjosti računara, pročitajte bezbednosne informacije koje ste dobili uz računar i sledite korake u delu [Pre rada u unutrašnjosti računara](#). Nakon rada u unutrašnjosti računara, sledite uputstva u delu [Nakon rada u unutrašnjosti računara](#). Za dodatne informacije o najboljim praksama pogledajte početnu stranu za usklađenost sa propisima na [www.dell.com/regulatory\\_compliance](http://www.dell.com/regulatory_compliance).

 **NAPOMENA:** Servisna oznaka vašeg računara je sačuvana na matičnoj ploči. Nakon zamene matične ploče morate uneti servisnu oznaku u program za podešavanje BIOS-a.

 **NAPOMENA:** Zamenom matične ploče brišu se sve promene koje ste izvršili u BIOS-u koristeći program za podešavanje BIOS-a. Nakon zamene matične ploče morate ponovo izvršiti željene promene.

## Procedura

- 1 Gurnite portove na matičnoj ploči u priključke na osnovi sklopa ekrana i postavite matičnu ploču na osnovu sklopa ekrana.
- 2 Poravnajte otvore za zavrtnje na matičnoj ploči sa otvorima za zavrtnje na osnovi sklopa ekrana.
- 3 Postavite zavrtnje kojima je matična ploča pričvršćena za osnovu sklopa ekrana.
- 4 Povežite kabl za pozadinsko osvetljenje ekrana sa konektorom na matičnoj ploči.
- 5 Gurnite kabl ploče sa kontrolnim tasterima i kabl ekrana u odgovarajuće konektore na matičnoj ploči i pritisnite reze da biste učvrstili kablove.
- 6 Povežite kabl zvučnika, kabl ploče za kontrolu dodira, kabl za podatke čvrstog diska, kabl za podatke optičke disk jedinice, kabl za napajanje čvrstog diska i optičke disk jedinice, kabl ventilatora i kabl mikrofona i kamere na odgovarajuće konektore na matičnoj ploči.

## Dopunski koraci

- 1 Postavite [bežičnu karticu](#).
- 2 Postavite [rashladni element](#).
- 3 Postavite [memorijski modul](#).

- 4 Postavite [zadnji poklopac](#).
- 5 Postavite [sklop postolja](#).

# Uklanjanje VESA montažne konzole

---



**UPOZORENJE:** Pre rada u unutrašnjosti računara, pročitajte bezbednosne informacije koje ste dobili uz računar i sledite korake u delu [Pre rada u unutrašnjosti računara](#). Nakon rada u unutrašnjosti računara, sledite uputstva u delu [Nakon rada u unutrašnjosti računara](#). Za dodatne informacije o najboljim praksama pogledajte početnu stranu za usklađenost sa propisima na [www.dell.com/regulatory\\_compliance](http://www.dell.com/regulatory_compliance).

## Pripremni koraci

- 1 Uklonite [sklop postolja](#).
- 2 Uklonite [zadnji poklopac](#).

## Procedura

- 1 Pribeležite putanju kabla zvučnika ispod VESA montažne konzole i izvadite ga iz vođica za usmeravanje.
- 2 Uklonite zavrtnje kojima je VESA montažna konzola pričvršćena za osnovu sklopa ekrana.

**3** Podignite VESA montažnu konzolu sa osnove sklopa ekrana.

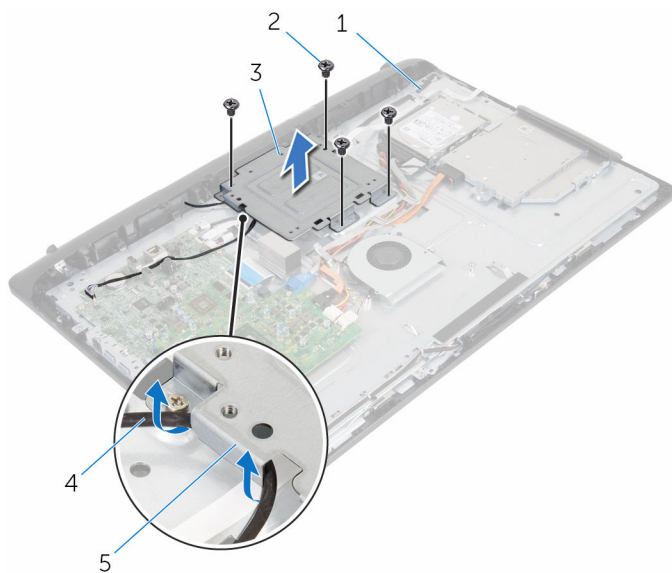

1 osnova sklopa ekrana

2 zavrtnji (4)

3 VESA montažna konzola

4 kabl za zvučnik

5 vođice za usmeravanje



# Postavljanje VESA montažne konzole

---



**UPOZORENJE:** Pre rada u unutrašnjosti računara, pročitajte bezbednosne informacije koje ste dobili uz računar i sledite korake u delu [Pre rada u unutrašnjosti računara](#). Nakon rada u unutrašnjosti računara, sledite uputstva u delu [Nakon rada u unutrašnjosti računara](#). Za dodatne informacije o najboljim praksama pogledajte početnu stranu za usklađenost sa propisima na [www.dell.com/regulatory\\_compliance](http://www.dell.com/regulatory_compliance).

## Procedura

- 1 Poravnajte otvore za zavrtnje na VESA montažnoj konzoli sa otvorima za zavrtnje na osnovi sklopa ekrana.
- 2 Postavite zavrtnje kojima je VESA montažna konzola pričvršćena za osnovu sklopa ekrana.
- 3 Provucite kabl zvučnika kroz vođice za usmeravanje ispod VESA montažne konzole.

## Dopunski koraci

- 1 Postavite [zadnji poklopac](#).
- 2 Postavite [sklop postolja](#).

# Uklanjanje poklopca zvučnika

---



**UPOZORENJE:** Pre rada u unutrašnjosti računara, pročitajte bezbednosne informacije koje ste dobili uz računar i sledite korake u delu [Pre rada u unutrašnjosti računara](#). Nakon rada u unutrašnjosti računara, sledite uputstva u delu [Nakon rada u unutrašnjosti računara](#). Za dodatne informacije o najboljim praksama pogledajte početnu stranu za usklađenost sa propisima na [www.dell.com/regulatory\\_compliance](http://www.dell.com/regulatory_compliance).

## Pripremni koraci

- 1 Uklonite [sklop postolja](#).
- 2 Uklonite [zadnji poklopac](#).

## Procedura

- 1 Uklonite zavrtnje kojima je poklopac zvučnika pričvršćen za osnovu sklopa ekrana.
- 2 Vrhovima prstiju odvojite poklopac zvučnika od osnove sklopa ekrana.

**3** Podignite poklopac zvučnika sa okna ekrana.

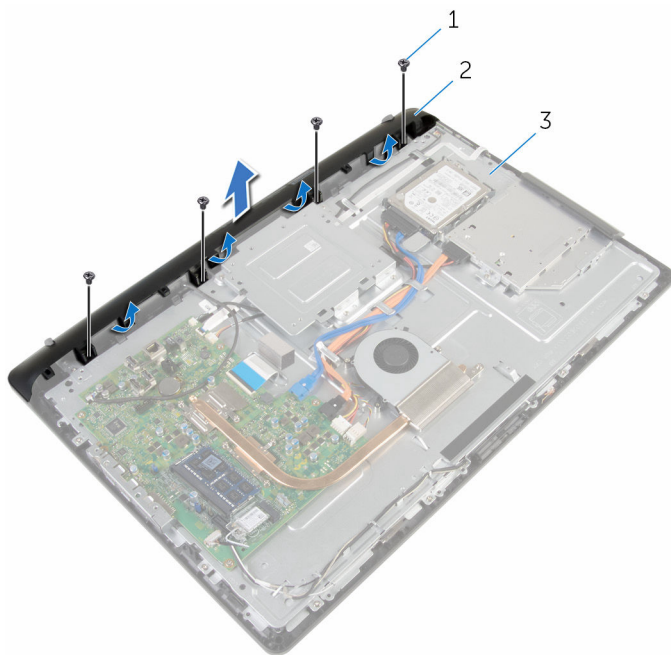

1 zavrtnji (4)

2 poklopac zvučnika

3 osnova sklopa ekrana

# Postavljanje poklopca zvučnika

---



**UPOZORENJE:** Pre rada u unutrašnjosti računara, pročitajte bezbednosne informacije koje ste dobili uz računar i sledite korake u delu [Pre rada u unutrašnjosti računara](#). Nakon rada u unutrašnjosti računara, sledite uputstva u delu [Nakon rada u unutrašnjosti računara](#). Za dodatne informacije o najboljim praksama pogledajte početnu stranu za usklađenost sa propisima na [www.dell.com/regulatory\\_compliance](http://www.dell.com/regulatory_compliance).

## Procedura

- 1 Poravnajte otvore za zavrtnje na poklopcu zvučnika sa otvorima za zavrtnje na osnovi sklopa ekrana i utisnite poklopac zvučnika u ležište.
- 2 Postavite zavrtnje kojima je poklopac zvučnika pričvršćen za osnovu sklopa ekrana.

## Dopunski koraci

- 1 Postavite [zadnji poklopac](#).
- 2 Postavite [sklop postolja](#).

# Uklanjanje zvučnika

---



**UPOZORENJE:** Pre rada u unutrašnjosti računara, pročitajte bezbednosne informacije koje ste dobili uz računar i sledite korake u delu [Pre rada u unutrašnjosti računara](#). Nakon rada u unutrašnjosti računara, sledite uputstva u delu [Nakon rada u unutrašnjosti računara](#). Za dodatne informacije o najboljim praksama pogledajte početnu stranu za usklađenost sa propisima na [www.dell.com/regulatory\\_compliance](http://www.dell.com/regulatory_compliance).

## Pripremni koraci

- 1 Uklonite [sklop postolja](#).
- 2 Uklonite [zadnji poklopac](#).
- 3 Uklonite [poklopac zvučnika](#).

## Procedura

- 1 Odspojite kabl zvučnika sa matične ploče.
- 2 Pribeležite putanju kabla ekrana na osnovi ploče ekrana.
- 3 Uklonite kabl zvučnika pod uglom sa VESA montažne konzole.
- 4 Uklonite zavrtnaj sa VESA montažne konzole.
- 5 Odlepите traku koja pričvršćuje kabl zvučnika za VESA montažnu konzolu.
- 6 Pribeležite putanju kabla zvučnika koji povezuje levi zvučnik i desni zvučnik, kao i položaj gumenih uvodnica na maski računara.

7 Podignite zvučnike zajedno sa kablom zvučnika sa okna ekrana.

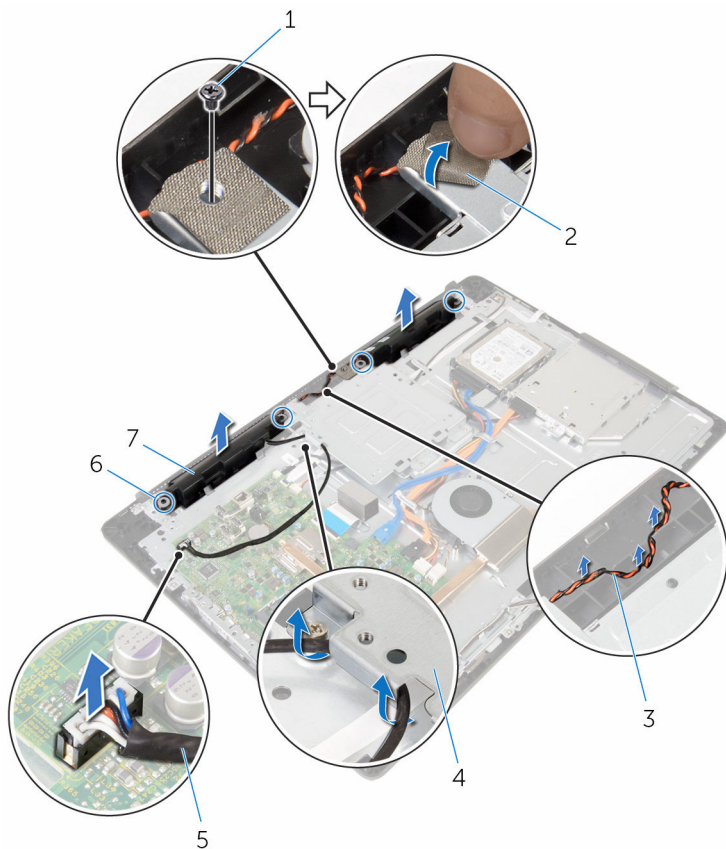

1 zavrtnaj

3 putanja kablja zvučnika

5 kabl za zvučnik

7 zvučnici (2)

2 traka

4 VESA montažna konzola

6 gumene uvodnice (4)

# Postavljanje zvučnika

---



**UPOZORENJE:** Pre rada u unutrašnjosti računara, pročitajte bezbednosne informacije koje ste dobili uz računar i sledite korake u delu [Pre rada u unutrašnjosti računara](#). Nakon rada u unutrašnjosti računara, sledite uputstva u delu [Nakon rada u unutrašnjosti računara](#). Za dodatne informacije o najboljim praksama pogledajte početnu stranu za usklađenost sa propisima na [www.dell.com/regulatory\\_compliance](http://www.dell.com/regulatory_compliance).

## Procedura

- 1 Pomoću stubića za poravnanje i gumenih uvodnica na oknu ekrana, postavite zvučnike na okno ekrana.
- 2 Provucite kabl zvučnika kroz vođice za usmeravanje na oknu ekrana.
- 3 Zalepite traku koja učvršćuje kabl zvučnika na VESA montažnu konzolu.
- 4 Postavite zavrtanj na VESA montažnu konzolu.
- 5 Postavite gumene uvodnice ako su istisnute nagore prilikom zamene zvučnika.
- 6 Provucite kabl zvučnika koj povezuje levi zvučnik i desni zvučnik na osnovi ploče ekrana.
- 7 Provucite i postavite kabl zvučnika ispod VESA montažne konzole.
- 8 Povežite kabl zvučnika na matičnu ploču.

## Dopunski koraci

- 1 Postavite [poklopac zvučnika](#).
- 2 Postavite [zadnji poklopac](#).
- 3 Postavite [sklop postolja](#).

# Uklanjanje ploče sa kontrolnim tasterima

---



**UPOZORENJE:** Pre rada u unutrašnjosti računara, pročitajte bezbednosne informacije koje ste dobili uz računar i sledite korake u delu [Pre rada u unutrašnjosti računara](#). Nakon rada u unutrašnjosti računara, sledite uputstva u delu [Nakon rada u unutrašnjosti računara](#). Za dodatne informacije o najboljim praksama pogledajte početnu stranu za usklađenost sa propisima na [www.dell.com/regulatory\\_compliance](http://www.dell.com/regulatory_compliance).

## Pripremni koraci

- 1 Uklonite [sklop postolja](#).
- 2 Uklonite [zadnji poklopac](#).
- 3 Uklonite [VESA montažnu konzolu](#).

## Procedura

- 1 Podignite rezu i odvojite kabl ploče sa kontrolnim tasterima od matične ploče.
- 2 Pribeležite putanju kabla ploče sa kontrolnim tasterima i odlepите ga iz vođica za usmeravanje na osnovi sklopa ekrana.
- 3 Vrhovima prstiju pritisnite pričvrstne spone na otvor ploče sa kontrolnim tasterima.
- 4 Podignite ploču sa kontrolnim tasterima sa okna ekrana.



- 5 Podignite rezu i odvojite kabl ploče sa kontrolnim tasterima od ploče sa kontrolnim tasterima.

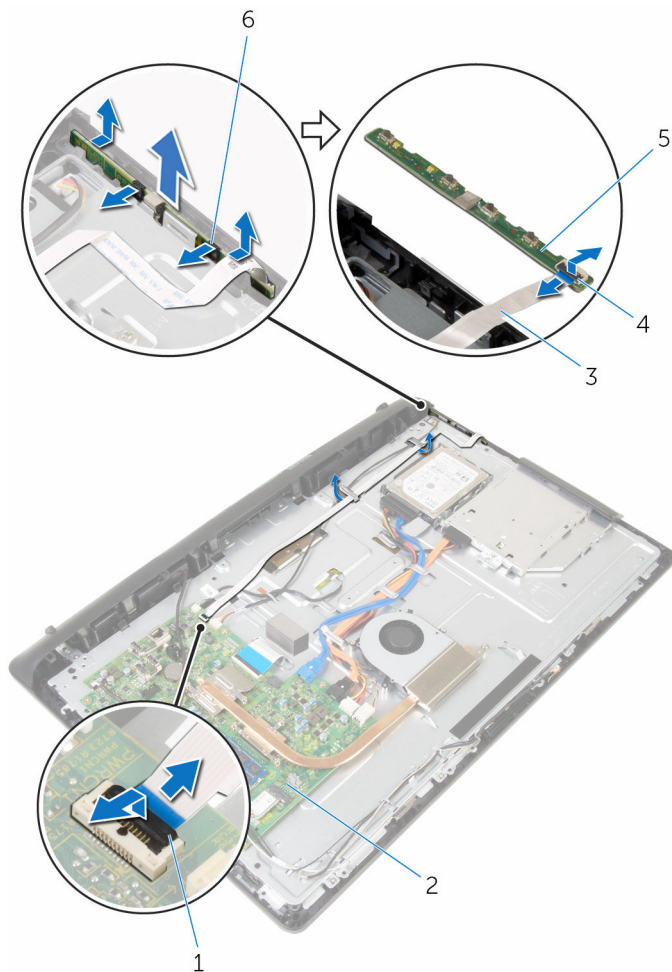

- |   |                                    |   |                     |
|---|------------------------------------|---|---------------------|
| 1 | reza                               | 2 | matična ploča       |
| 3 | kabl ploče sa kontrolnim tasterima | 4 | reza                |
| 5 | ploča sa kontrolnim tasterima      | 6 | pričvršne spone (2) |

# Postavljanje ploče sa kontrolnim tasterima

---



**UPOZORENJE:** Pre rada u unutrašnjosti računara, pročitajte bezbednosne informacije koje ste dobili uz računar i sledite korake u delu [Pre rada u unutrašnjosti računara](#). Nakon rada u unutrašnjosti računara, sledite uputstva u delu [Nakon rada u unutrašnjosti računara](#). Za dodatne informacije o najboljim praksama pogledajte početnu stranu za usklađenost sa propisima na [www.dell.com/regulatory\\_compliance](http://www.dell.com/regulatory_compliance).

## Procedura

- 1 Gurnite kabl ploče sa kontrolnim tasterima u konektor na ploči sa kontrolnim tasterima i pritisnite rezu konektora da biste učvrstili kabl.
- 2 Postavite ploču sa kontrolnim tasterima u otvor na oknu ekrana.
- 3 Provucite kabl ploče sa kontrolnim tasterima kroz vođice za usmeravanje i zalepite kabl ploče sa kontrolnim tasterima na osnovu sklopa ekrana.
- 4 Gurnite kabl ploče sa kontrolnim tasterima u konektor na matičnoj ploči i pritisnite rezu konektora da biste učvrstili kabl.

## Dopunski koraci

- 1 Postavite [VESA montažnu konzolu](#).
- 2 Postavite [zadnji poklopac](#).
- 3 Postavite [sklop postolja](#).

# Uklanjanje sklopa ekrana

---



**UPOZORENJE:** Pre rada u unutrašnjosti računara, pročitajte bezbednosne informacije koje ste dobili uz računar i sledite korake u delu [Pre rada u unutrašnjosti računara](#). Nakon rada u unutrašnjosti računara, sledite uputstva u delu [Nakon rada u unutrašnjosti računara](#). Za dodatne informacije o najboljim praksama pogledajte početnu stranu za usklađenost sa propisima na [www.dell.com/regulatory\\_compliance](http://www.dell.com/regulatory_compliance).

## Pripremni koraci

- 1 Uklonite [sklop postolja](#).
- 2 Uklonite [zadnji poklopac](#).
- 3 Uklonite [optički disk](#).
- 4 Uklonite [čvrsti disk](#).
- 5 Uklonite [memorijski modul](#).
- 6 Uklonite [bežičnu karticu](#).
- 7 Uklonite [rashladni element](#).
- 8 Uklonite [ventilator](#).
- 9 Uklonite [mikrofon](#).
- 10 Uklonite [kameru](#).
- 11 Uklonite [matičnu ploču](#).
- 12 Uklonite [VESA montažnu konzolu](#).
- 13 Uklonite [poklopac zvučnika](#).
- 14 Uklonite [zvučnike](#).
- 15 Uklonite [ploču sa kontrolnim tasterima](#).

# Procedura

- 1 Pribeležite putanju kablova optičke disk jedinice i čvrstog diska i uklonite kablove iz vođica za usmeravanje na osnovi sklopa ekrana.

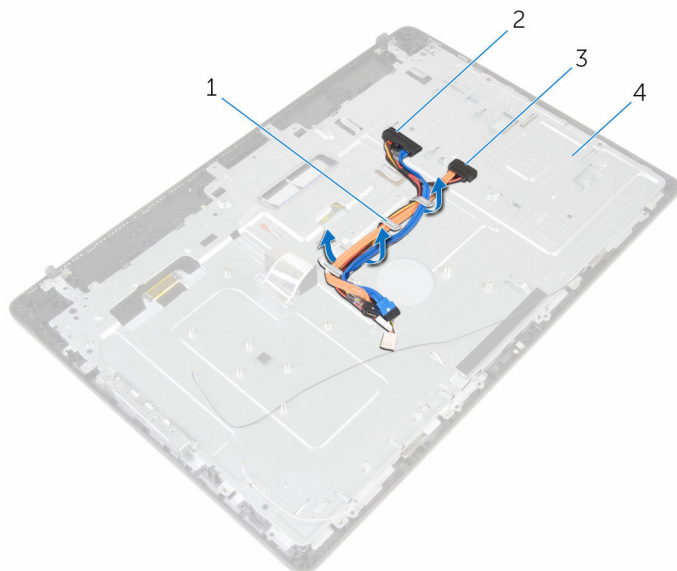

- |   |                            |   |                      |
|---|----------------------------|---|----------------------|
| 1 | vođice za usmeravanje      | 2 | kabl čvrstog diska   |
| 3 | kabl optičke disk jedinice | 4 | osnova sklopa ekrana |

- 2 Uklonite zavrtnje kojima je osnova sklopa ekrana pričvršćena za okno ekrana.

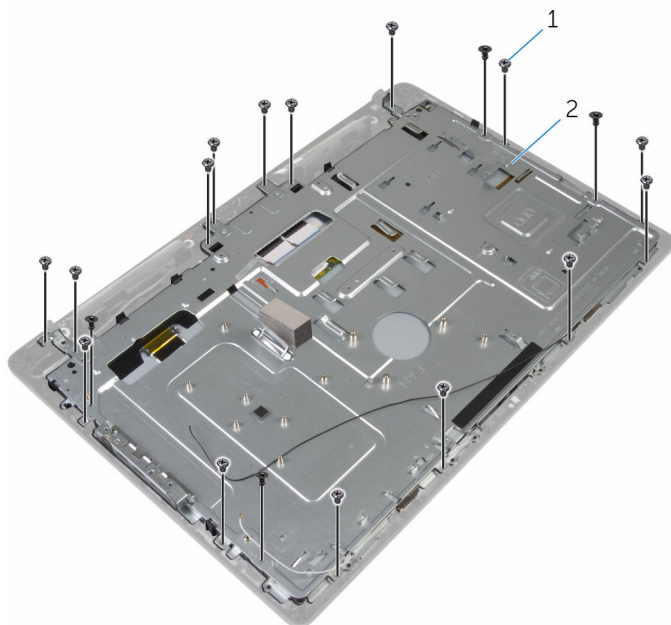

1 zavrtnji (19)

2 osnova sklopa ekrana

- 3 Otpustite osnovu ploče ekrana iz držača na oknu ekrana.
- 4 Provucite kabl ekrana kroz otvor na osnovi sklopa ekrana.

5 Podignite osnovu sklopa ekrana sa ploče ekrana.

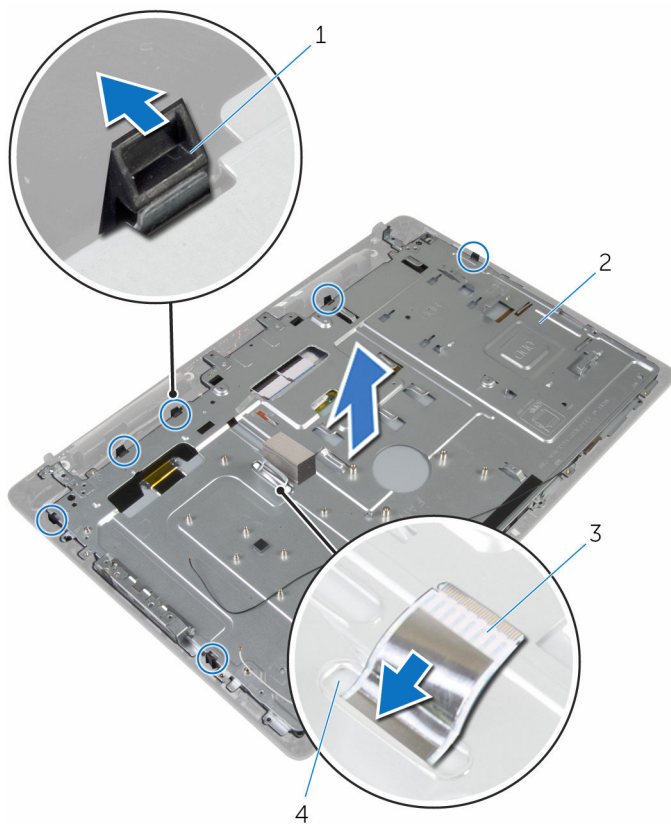

1 držači (6)

3 kabl ekrana

2 osnova sklopa ekrana

4 slot

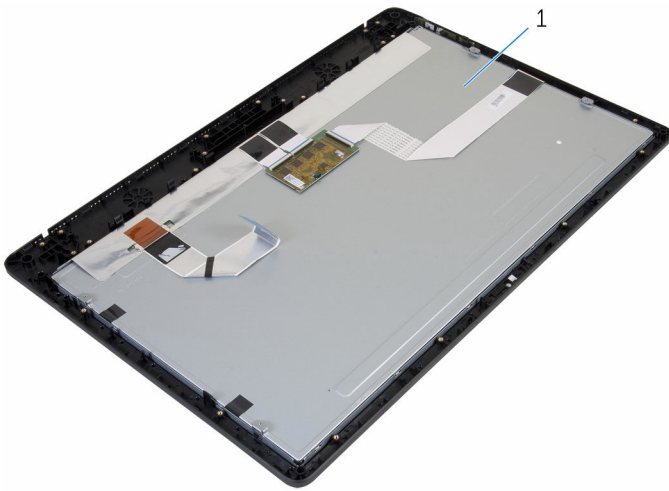

1 sklop ekrana

# Postavljanje sklopa ekrana

---



**UPOZORENJE:** Pre rada u unutrašnjosti računara, pročitajte bezbednosne informacije koje ste dobili uz računar i sledite korake u delu [Pre rada u unutrašnjosti računara](#). Nakon rada u unutrašnjosti računara, sledite uputstva u delu [Nakon rada u unutrašnjosti računara](#). Za dodatne informacije o najboljim praksama pogledajte početnu stranu za usklađenost sa propisima na [www.dell.com/regulatory\\_compliance](http://www.dell.com/regulatory_compliance).

## Procedura

- 1 Provucite kabl ekrana kroz otvor na osnovi sklopa ekrana.
- 2 Gurnite držače na oknu ekrana u otvore na osnovi sklopa ekrana.
- 3 Postavite osnovu sklopa ekrana na okno ekrana.
- 4 Postavite zavrtnje kojima je osnova sklopa ekrana pričvršćena za okno ekrana.
- 5 Provucite kabl optičke disk jedinice i kabl čvrstog diska kroz vođice za usmeravanje na osnovi sklopa ekrana.

## Dopunski koraci

- 1 Postavite [ploču sa kontrolnim tasterima](#).
- 2 Postavite [zvučnike](#).
- 3 Postavite [poklopac zvučnika](#).
- 4 Postavite [VESA montažnu konzolu](#).
- 5 Postavite [matičnu ploču](#).
- 6 Postavite [kameru](#).
- 7 Postavite [mikrofon](#).
- 8 Postavite [ventilator](#).
- 9 Postavite [rashladni element](#).
- 10 Postavite [bežičnu karticu](#).
- 11 Postavite [memorijski modul](#).
- 12 Postavite [čvrsti disk](#).
- 13 Postavite [optički disk](#).
- 14 Postavite [zadnji poklopac](#).



**15** Postavite [sklop postolja](#).

# Uklanjanje gumenih nožica

---



**UPOZORENJE:** Pre rada u unutrašnjosti računara, pročitajte bezbednosne informacije koje ste dobili uz računar i sledite korake u delu [Pre rada u unutrašnjosti računara](#). Nakon rada u unutrašnjosti računara, sledite uputstva u delu [Nakon rada u unutrašnjosti računara](#). Za dodatne informacije o najboljim praksama pogledajte početnu stranu za usklađenost sa propisima na [www.dell.com/regulatory\\_compliance](http://www.dell.com/regulatory_compliance).

## Pripremni koraci

- 1 Uklonite [sklop postolja](#).
- 2 Uklonite [zadnji poklopac](#).
- 3 Uklonite [optički disk](#).
- 4 Uklonite [čvrsti disk](#).
- 5 Uklonite [memorijski modul](#).
- 6 Uklonite [bežičnu karticu](#).
- 7 Uklonite [rashladni element](#).
- 8 Uklonite [ventilator](#).
- 9 Uklonite [mikrofon](#).
- 10 Uklonite [kameru](#).
- 11 Uklonite [matičnu ploču](#).
- 12 Uklonite [VESA montažnu konzolu](#).
- 13 Uklonite [poklopac zvučnika](#).
- 14 Uklonite [zvučnike](#).
- 15 Uklonite [ploču sa kontrolnim tasterima](#).
- 16 Uklonite [sklop ekrana](#).

## Procedura

- 1 Uklonite zavrtnje koji pričvršćuju gumene nožice za okno ekrana.

2 Podignite gumene nožice sa okna ekrana.

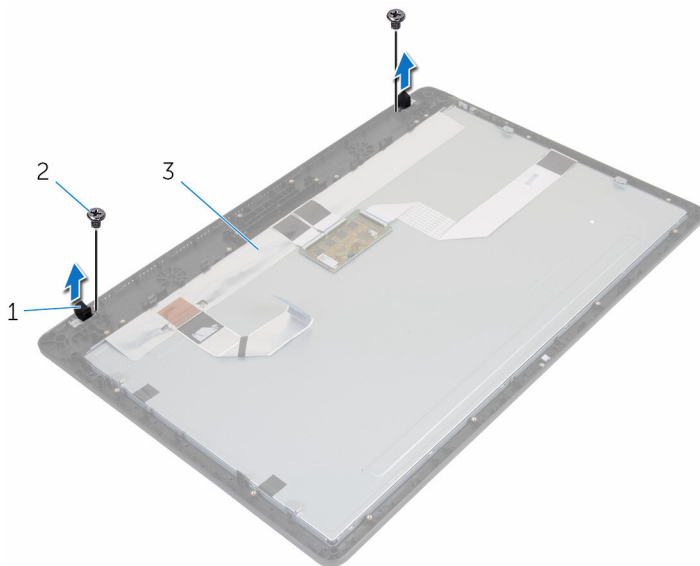

1 gumene nožice (2)

2 zavrtnji (2)

3 okno ekrana

# Postavljanje gumenih nožica

---



**UPOZORENJE:** Pre rada u unutrašnjosti računara, pročitajte bezbednosne informacije koje ste dobili uz računar i sledite korake u delu [Pre rada u unutrašnjosti računara](#). Nakon rada u unutrašnjosti računara, sledite uputstva u delu [Nakon rada u unutrašnjosti računara](#). Za dodatne informacije o najboljim praksama pogledajte početnu stranu za usklađenost sa propisima na [www.dell.com/regulatory\\_compliance](http://www.dell.com/regulatory_compliance).

## Procedura

- 1 Poravnajte otvore za zavrtnje na gumenim nožicama sa otvorima za zavrtnje na oknu ekrana.
- 2 Postavite zavrtnje koji pričvršćuju gumene nožice za okno ekrana.

## Dopunski koraci

- 1 Postavite [sklop ekrana](#).
- 2 Postavite [ploču sa kontrolnim tasterima](#).
- 3 Postavite [zvučnike](#).
- 4 Postavite [poklopac zvučnika](#).
- 5 Postavite [VESA montažnu konzolu](#).
- 6 Postavite [matičnu ploču](#).
- 7 Postavite [kameru](#).
- 8 Postavite [mikrofon](#).
- 9 Postavite [ventilator](#).
- 10 Postavite [rashladni element](#).
- 11 Postavite [bežičnu karticu](#).
- 12 Postavite [memorijski modul](#).
- 13 Postavite [čvrsti disk](#).
- 14 Postavite [optički disk](#).
- 15 Postavite [zadnji poklopac](#).
- 16 Postavite [sklop postolja](#).

# Ažuriranje BIOS-a

---

Možda ćete morati da ažurirate BIOS kada je dostupna njegova dopuna ili kada menjate matičnu ploču. Da biste ažurirali BIOS:

1. Uključite računar.
2. Idite na **[www.dell.com/support](http://www.dell.com/support)**.
3. Kliknite na **Product Support (Podrška za proizvod)**, unesite servisnu oznaku vašeg računara i kliknite na **Submit (Pošalji)**.  
 **NAPOMENA:** Ako nemate servisnu oznaku, koristite funkciju automatskog pronalaženja ili ručno potražite model računara.
4. Kliknite na **Drivers & Downloads (Programi i preuzimanja)**.
5. Izaberite operativni sistem koji je instaliran na vašem računaru.
6. Pomerite klizač ka dnu stranice i proširite **BIOS**.
7. Kliknite na **Download File (Preuzmite datoteku)** da biste preuzeli najnoviju verziju BIOS-a za vaš računar.
8. Sačuvajte datoteku i kada se preuzimanje završi, pronađite fasciklu u kojoj ste sačuvali datoteku za ažuriranje BIOS-a.
9. Dvaput kliknite na ikonu datoteke za ažuriranje BIOS-a i sledite uputstva koja se pojavljuju na ekranu.